



JBL CINEMA SB120



BEDIENUNGSANLEITUNG

WICHTIGE SICHERHEITSINFORMATIONEN

Vor der Inbetriebnahme die Versorgungsspannung überprüfen

Die JBL CINEMA BAR 120 (Soundbar) ist für den Einsatz mit 100–240 Volt, 50/60 Hz Wechselstrom gedacht. Der Anschluss an eine Netzspannung, die nicht der Spannung entspricht, für die das Produkt ausgelegt ist, kann zu einem Sicherheits- und Brandrisiko führen und unter Umständen das Gerät beschädigen. Wenn du Fragen zur erforderlichen Spannung deines Modells oder zur Netzspannung in deiner Region hast, wende dich bitte an deinen Händler oder den Kundendienstvertreter, bevor das Gerät an eine Steckdose angeschlossen wird.

Keine Verlängerungskabel verwenden

Zur Vermeidung von Sicherheitsrisiken darf nur das mit dem Gerät mitgelieferte Netzkabel verwendet werden. Wir raten von einer Verwendung von Verlängerungskabeln mit diesem Produkt ab. Bei elektrischen Geräten dürfen Netzkabel nicht unter Teppichen verlegt werden und es dürfen keine schweren Gegenstände darauf gestellt werden. Beschädigte Netzkabel müssen umgehend von einem autorisierten Servicecenter durch ein Kabel ersetzt werden, das den Werkspezifikationen entspricht.

Netzkabel vorsichtig behandeln

Das Netzkabel darf nur am Stecker aus der Steckdose gezogen werden, nie am Kabel. Ziehe den Stecker aus der Netzsteckdose, wenn der Lautsprecher längere Zeit nicht verwendet wird.

Gehäuse nicht öffnen

Es befinden sich keine vom Benutzer wartbaren Teile im Produkt. Bei Öffnen des Geräts besteht Stromschlaggefahr. Jede Veränderung am Gerät führt zum Erlöschen der Garantie. Falls versehentlich Wasser in das Gerät gelangt, muss es sofort vom Netzstrom getrennt werden. Wende dich in dem Fall an ein autorisiertes Servicecenter.

INHALTSVERZEICHNIS

WICHTIGE SICHERHEITSINFORMATIONEN	2
--	----------

1 EINLEITUNG	4
---------------------	----------

2 VERPACKUNGSGEHÄLT	4
----------------------------	----------

3 PRODUKTÜBERSICHT	5
---------------------------	----------

3.1 BEDIENELEMENTE UND ANZEIGEN	5
---------------------------------	---

3.2 ANSCHLÜSSE	5
----------------	---

3.3 FERNBEDIENUNG	6
-------------------	---

4 STANDORT	7
-------------------	----------

4.1 AUFSTELLUNG AUF EINER TISCHOBERFLÄCHE	7
---	---

4.2 WANDMONTAGE	7
-----------------	---

5 ANSCHLIESSEN	8
-----------------------	----------

5.1 TV-ANSCHLUSS	8
------------------	---

5.2 BLUETOOTH-VERBINDUNG	8
--------------------------	---

6 WIEDERGABE	9
---------------------	----------

6.1 EINSCHALTEN/AUTOMATISCHER STANDBY-MODUS/ AUTOMATISCHES AUFWECKEN	9
---	---

6.2 WIEDERGABE VON DER TV-QUELLE	10
----------------------------------	----

6.3 WIEDERGABE VON DER BLUETOOTH-QUELLE	10
---	----

7 SOUND-EINSTELLUNGEN	11
------------------------------	-----------

7.1 VORDEFINIERTER EQ-EINSTELLUNGEN	11
-------------------------------------	----

7.2 SPRACHMODUS	11
-----------------	----

8 WERKSEINSTELLUNGEN WIEDERHERSTELLEN	12
--	-----------

9 SOFTWARE-UPDATE	12
--------------------------	-----------

10 PRODUKTSPEZIFIKATIONEN	13
----------------------------------	-----------

11 FEHLERSUCHE	13
-----------------------	-----------

12 WARENZEICHEN	14
------------------------	-----------

13 HINWEIS ZU OPEN-SOURCE-LIZENZEN	15
---	-----------

1 EINLEITUNG

Vielen Dank für den Kauf der JBL CINEMA BAR 120 (Soundbar), die für ein außergewöhnliches Sounderlebnis deines Home-Entertainmentsystems entwickelt wurde. Bitte nimm dir ein paar Minuten, um dieses Handbuch mit der Produktbeschreibung und den Schritt-für-Schritt-Anweisungen für die Einrichtung und die Inbetriebnahme zu lesen.

Für die optimale Nutzung der Produktfunktionen und den Support muss die Produktsoftware möglicherweise in Zukunft über den USB-Anschluss aktualisiert werden. Lies bitte den Abschnitt Software-Update in dieser Anleitung, um sicherzustellen, dass dein Produkt über die neueste Software verfügt.

Designs und Spezifikationen können ohne vorherige Ankündigung geändert werden. Falls Fragen zu diesem Produkt, seiner Inbetriebnahme oder seiner Bedienung bestehen, wende dich bitte an einen Fachhändler oder Kundenservicemitarbeiter, oder besuche unsere Website unter: www.jbl.com

2 VERPACKUNGSINHALT

Packe den Karton vorsichtig aus und achte darauf, dass die folgenden Teile enthalten sind. Wenn ein Teil beschädigt ist oder fehlen sollte, darf das Gerät nicht verwendet werden. Wende dich dann an deinen Händler oder einen Kundendienstmitarbeiter.

Hauptgerät



Fernbedienung (mit 2 AAA-Batterien)

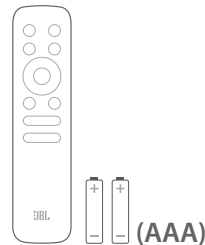

Netzkabel*



* Die Anzahl der Netzkabel und der Steckertyp sind von der Region abhängig.

HDMI-Kabel

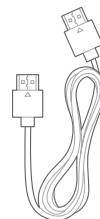

Wandmontage-Set

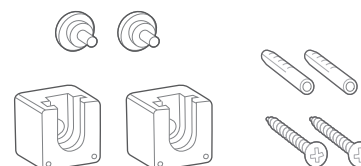



3 PRODUKTÜBERSICHT

3.1 Bedienelemente und Anzeigen



1. **⏻ (Ein/Aus)**
 - Hiermit wird das System eingeschaltet oder der Standby-Modus aktiviert.
2. **-/+ (Lautstärke)**
 - Hiermit wird die Lautstärke erhöht oder gesenkt.
 - Halte dies gedrückt, um die Lautstärke kontinuierlich zu erhöhen oder zu verringern.
 - Drücke die beiden Tasten gleichzeitig, um das Gerät stummzuschalten oder die Stummschaltung aufzuheben.
3. **📶 (Quelle)**
 - Zum Auswählen einer Audioquelle: **Bluetooth** (Standard) oder **HDMI ARC** (TV, angeschlossen über den Anschluss **HDMI ARC**), oder **Optisch** (TV/digitales Gerät, angeschlossen über den Anschluss **OPTICAL**)

4. Statusanzeigen

●	Konstant rot	Standby-Modus wird aktiviert
○	Konstant weiß	HDMI ARC-Quelle ausgewählt
●	Konstant gelb	Optische Quelle ausgewählt
●	Konstant blau	Mit Bluetooth verbunden
⚙️	Schnell blau blinkend	Bluetooth-Kopplungsmodus wird aktiviert
⚙️	Blau blinkend	Laustärkeänderung aktiv
⚙️	Langsam blau blinkend	Maximale Lautstärke erreicht Ton stummgeschaltet

3.2 Anschlüsse

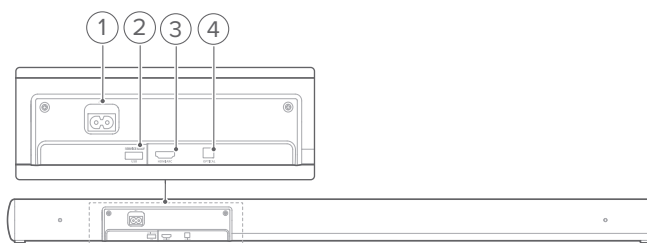

1. **AC~**
 - An das Stromnetz anschließen
2. **USB**
 - USB-Anschluss für Software-Updates
 - Schließe hier ein USB-Speichermedium für die Audiowiedergabe an (nur für die US-Version)

3. HDMI ARC

- Schließe hier den HDMI ARC-Eingang deines TV-Geräts an.

4. OPTICAL

- Schließe hier einen optischen Ausgang eines TV-Geräts oder Digitalgeräts an.

3.3 Fernbedienung

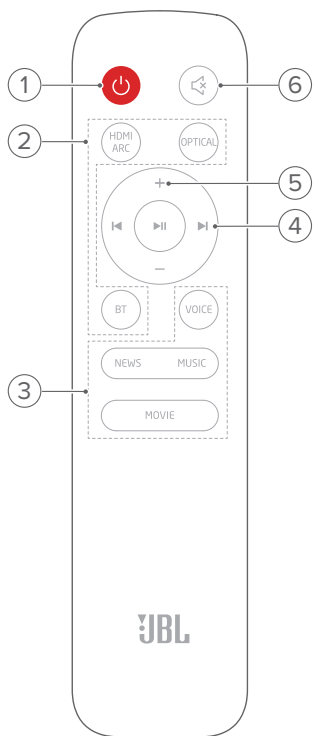

1.

- Hiermit wird das System eingeschaltet oder der Standby-Modus aktiviert.

2. Quellenauswahltasten

HDMI ARC

- Hiermit wird die HDMI ARC-Quelle ausgewählt.

OPTICAL

- Hiermit wird die optische Quelle ausgewählt.

BT

- Hiermit wird die Bluetooth-Quelle ausgewählt.
- Halte diese Taste gedrückt, um ein anderes Bluetooth-Gerät zu verbinden.

3. Soundeffekt-Tasten

NEWS / MUSIC / MOVIE

- Wähle die vordefinierten EQ-Einstellungen (Equalizer) für Nachrichten/Musik/Film

VOICE

- Wähle den Sprachmodus, um die Klarheit der Stimmen zu verbessern

4. Wiedergabetasten



- Bluetooth-Quelle: Springt zum vorherigen oder nächsten Titel



- Bluetooth-Quelle: Startet oder pausiert die Wiedergabe

5. + / -

- Hiermit wird die Lautstärke erhöht oder gesenkt.
- Halte dies gedrückt, um die Lautstärke kontinuierlich zu erhöhen oder zu verringern.

6. (Stummschaltung)

- Stummschaltung/Stummschaltung aufheben

4 STANDORT

4.1 Aufstellung auf einer Tischoberfläche

Stelle den Lautsprecher auf eine stabile und ebene Fläche.

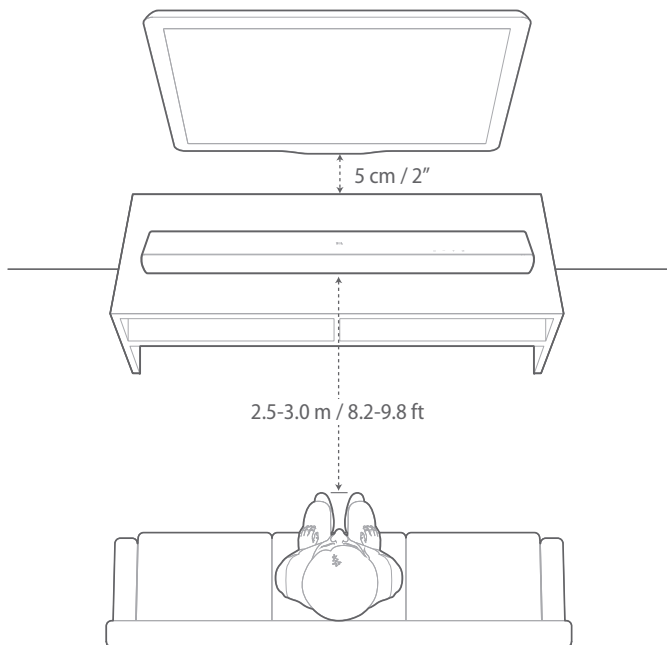

HINWEISE:

- Das Netzkabel muss ordnungsgemäß an das Stromnetz angeschlossen sein.
- Lege keine Gegenstände auf die Soundbar oder den Subwoofer.

4.2 Wandmontage

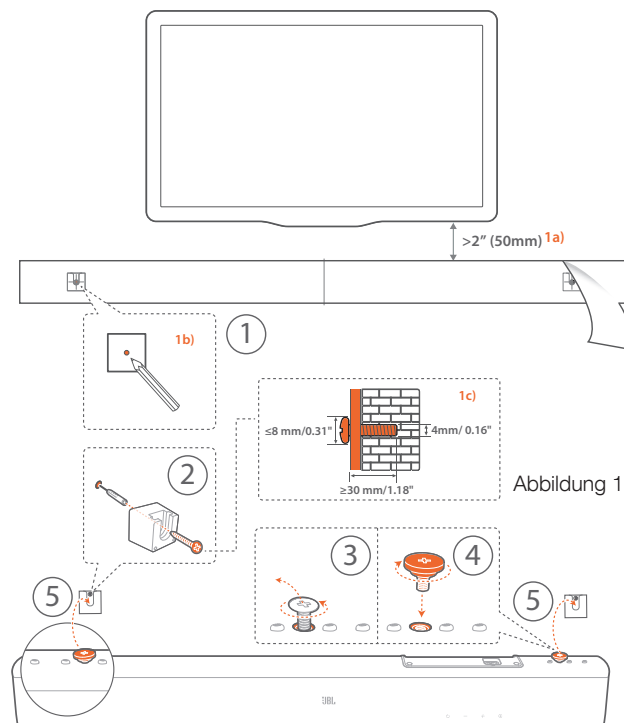

1. Vorbereitung:

- Klebe die mitgelieferte Wandmontageschablone mit einem Mindestabstand von 50 mm (2") vom TV-Gerät mit Klebebändern an eine Wand.
- Markiere mit einer Kugelschreiberspitze die Position des zu bohrenden Lochs. Entferne die Vorlage.
- Bohre an der markierten Stelle ein 4 mm großes Loch. Die Schraubengröße ist in Abbildung 1 dargestellt.

2. Montiere jetzt die Wandhalterung.

3. Entferne, wie in der Abbildung gezeigt, die Befestigungsschraube mit einem Schraubendreher.

4. Befestige die Wandbefestigungsschraube aus dem mitgelieferten Montagesatz.

5. Montiere die Soundbar.

HINWEISE:

- Achte darauf, dass die Wand das Gewicht der Soundbar tragen kann.
- Nur an einer vertikalen Wand montieren.
- Vermeide einen Ort mit hoher Temperatur oder Luftfeuchtigkeit.
- Vergewissere dich vor der Wandmontage, dass die Kabel zwischen der Soundbar und externen Geräten richtig angeschlossen werden können.
- Vergewissere dich vor der Wandmontage auch, dass die Soundbar vom Stromnetz getrennt ist. Andernfalls kann es zu einem elektrischen Schlag kommen.

5 ANSCHLIESSEN

5.1 TV-Anschluss

Verbinde die Soundbar mit deinem TV-Gerät über das mitgelieferte HDMI-Kabel oder ein optisches Kabel (separat erhältlich).

Anschluss über das mitgelieferte HDMI-Kabel

Eine HDMI-Verbindung unterstützt digitalen/s Ton und Video mit einer einzigen Kabelverbindung. Der Anschluss über HDMI ist die beste Option für deine Soundbar.

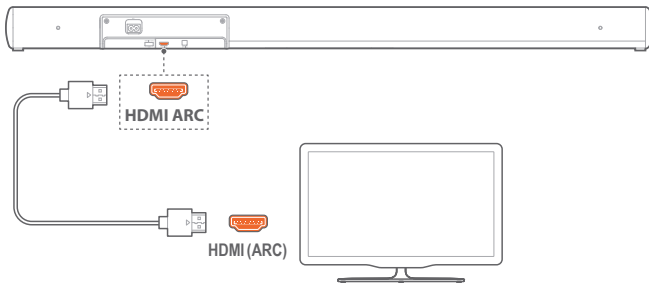

1. Verbinde die Soundbar mit deinem TV-Gerät über das mitgelieferte HDMI-Kabel.
2. Überprüfe auf dem TV-Gerät, ob HDMI-CEC und HDMI ARC aktiviert sind. Weitere Informationen sind in der Bedienungsanleitung des TV-Geräts zu finden.

HINWEISE:

- Die vollständige Kompatibilität mit allen HDMI-CEC-Geräten ist nicht garantiert.
- Wende dich an den TV-Hersteller, falls Probleme mit der HDMI-CEC-Kompatibilität des TV-Geräts bestehen.

Anschluss über ein optisches Kabel

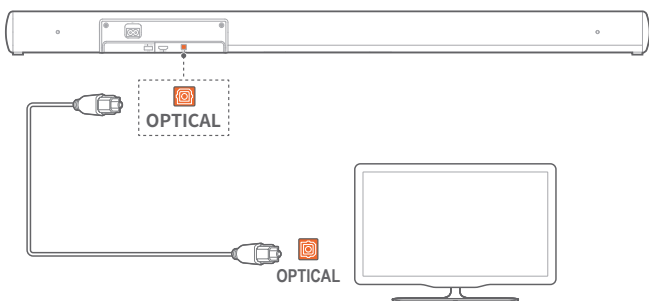

- Verbinde die Soundbar mit dem TV-Gerät über ein optisches Kabel (separat erhältlich).

5.2 Bluetooth-Verbindung

Verbinde die Soundbar über Bluetooth mit einem Bluetooth-Gerät, z. B. einem Smartphone, Tablet und Laptop.

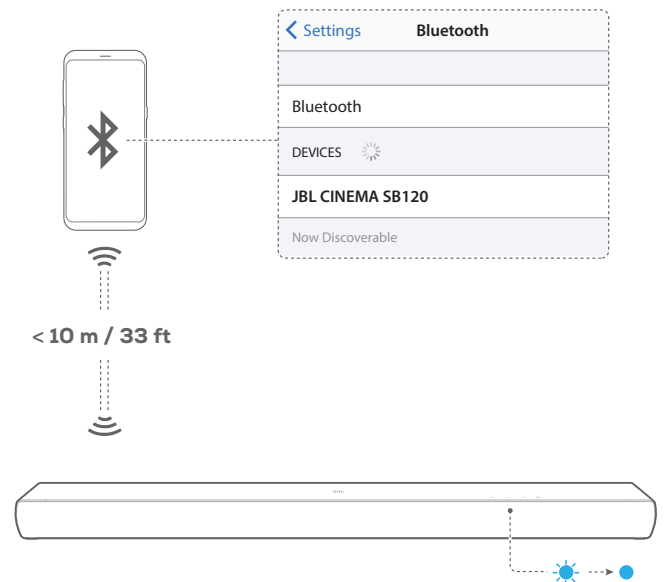

Bluetooth-Gerät verbinden

1. Drücke zum Einschalten \cup (siehe „6.1 Einschalten/Automatischer Standby-Modus/Automatisches Aufwecken“ im Kapitel „6 WIEDERGABE“).
2. Drücke \odot auf der Soundbar oder \mathcal{B} auf der Fernbedienung, um die Bluetooth-Quelle auszuwählen.
→ Bereit für die Kopplung: Die Statusanzeige blinkt blau.
3. Aktiviere auf dem Bluetooth-Gerät Bluetooth und suche innerhalb von drei Minuten nach „JBL CINEMA SB120“.
→ Verbunden: Die Statusanzeige leuchtet konstant blau. Es ertönt ein Bestätigungston.

Verbinden des letzten gekoppelten Geräts

Das Bluetooth-Gerät bleibt als gekoppeltes Gerät gespeichert, wenn die Soundbar in den Standby-Modus wechselt. Beim nächsten Wechsel zur Bluetooth-Quelle verbindet die Soundbar automatisch das zuletzt gekoppelte Gerät erneut.

Verbinden mit einem anderen Bluetooth-Gerät

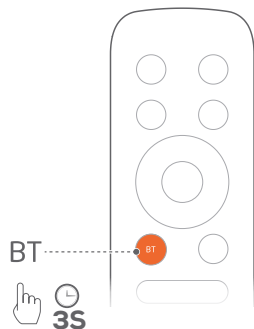

1. Halte bei aktiver Bluetooth-Quelle auf der Soundbar oder auf der Fernbedienung gedrückt, bis die Statusanzeige blau blinkt.
→ Die Soundbar wechselt in den Bluetooth-Kopplungsmodus. Die Statusanzeige blinkt blau.
2. Folge Schritt 3 unter „Bluetooth-Gerät verbinden“.
 - Hebe zuerst die Kopplung von „JBL CINEMA SB120“ auf dem Gerät auf, wenn das Gerät zuvor bereits mit der Soundbar gekoppelt wurde.

HINWEISE:

- Die Bluetooth-Verbindung wird getrennt, wenn der Abstand zwischen der Soundbar und dem Bluetooth-Gerät 10 m überschreitet.
- Elektronische Geräte können Funkstörungen verursachen. Geräte, die elektromagnetische Wellen erzeugen, dürfen sich nicht in der Nähe der Soundbar befinden, z. B. Mikrowellengeräte, WLAN-Geräte usw.

6 WIEDERGABE

6.1 Einschalten/Automatischer Standby-Modus/Automatisches Aufwecken

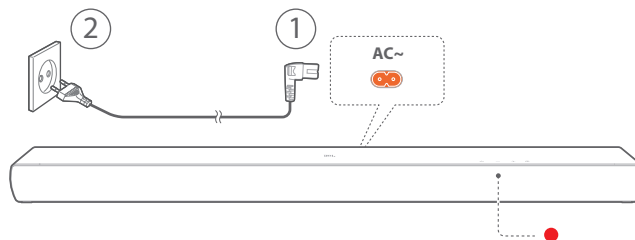

Einschalten

1. Schließe die Soundbar mit dem mitgelieferten Netzkabel an die Stromversorgung an.
2. Drücke zum Einschalten.

HINWEISE:

- Verwende nur das mitgelieferte Netzkabel.
- Vergewissere dich vor dem Einschalten der Soundbar, dass alle anderen Verbindungen fertiggestellt sind (siehe „5.1 TV-Anschluss“ im Kapitel „5 ANSCHLIESSEN“).

Automatischer Standby-Modus

Wenn die Soundbar mehr als 10 Minuten inaktiv ist, wechselt sie automatisch in den Standby-Modus. Beim nächsten Einschalten der Soundbar kehrt sie zur zuletzt ausgewählten Quelle zurück.

Automatisches Aufwecken

Im Standby-Modus wird die Soundbar automatisch geweckt, wenn:

- - die Soundbar über den HDMI ARC-Anschluss mit dem TV-Gerät verbunden und das TV-Gerät eingeschaltet wird;
- - die Soundbar über ein optisches Kabel mit dem TV-Gerät verbunden ist und Audiosignale über das optische Kabel erfasst werden.

6.2 Wiedergabe von der TV-Quelle

Wenn die Soundbar angeschlossen ist, kannst du den TV-Sound aus den Soundbar-Lautsprechern genießen.

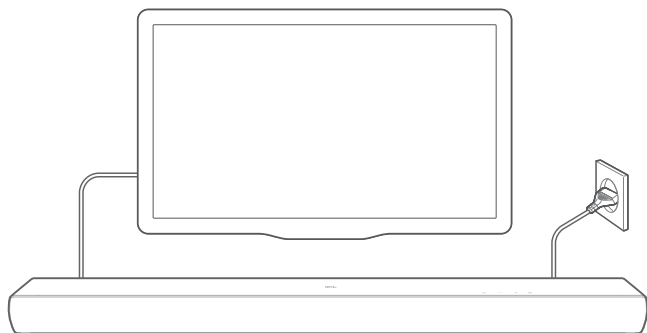

1. Überprüfe, ob die Toneinstellungen des TV-Geräts externe Lautsprecher unterstützen und die eingebauten TV-Lautsprecher deaktiviert sind. Weitere Informationen sind in der Bedienungsanleitung des TV-Geräts zu finden.
2. Vergewissere dich, dass die Soundbar richtig an das TV-Gerät angeschlossen ist (siehe „5.1 TV-Anschluss“ im Kapitel „5 ANSCHLIESSEN“).
3. Drücke **G** auf der Soundbar oder **HDMI ARC / OPTICAL** auf der Fernbedienung, um die TV-Quelle auszuwählen.
 - Die Statusanzeige leuchtet konstant weiß (○), wenn das Fernsehgerät mit der Soundbar über den Anschluss **HDMI ARC** verbunden ist.
 - Die Statusanzeige leuchtet konstant gelb (●), wenn das Fernsehgerät mit der Soundbar über den Anschluss **OPTICAL** verbunden ist.

6.2.1 Einrichtung der TV-Fernbedienung

Prüfe, ob das TV-Gerät HDMI-CEC unterstützt, dann kann die TV-Fernbedienung sowohl für das TV-Gerät als auch für die Soundbar verwendet werden. Wenn das TV-Gerät HDMI-CEC nicht unterstützt, führe die Schritte unter „Programmierung der Fernbedienung des TV-Geräts“ aus.

HDMI-CEC

Wenn das TV-Gerät HDMI-CEC unterstützt, aktiviere die Funktionen wie in der TV-Bedienungsanleitung beschrieben. Über die TV-Fernbedienung lassen sich die Lautstärke +/-, die Tonquelle und die Einschalt-/Standby-Funktionen der Soundbar steuern.

Programmierung der Fernbedienung des TV-Geräts

Durch IR-Programmieren kann deine Infrarot-TV-Fernbedienung einige Befehle der Soundbar erlernen.

1. Prüfe, ob die Soundbar sich im Standby-Modus befindet.
2. Halte auf der Soundbar **U** und **+** gedrückt, bis die Statusanzeige gelb blinkt.
 - Hierdurch wird der Programmiermodus der TV-Fernbedienung aktiviert.

3. Führe innerhalb von wenigen Sekunden die folgenden Schritte auf der Soundbar und der TV-Fernbedienung durch:
 - a) Auf der Soundbar: Halte eine der folgenden Tasten gedrückt: **+**, **-**, **G** und **U**, bis die Statusanzeige dreimal rot blinkt.
 - b) Auf der TV-Fernbedienung: Drücke die gewünschte Taste zweimal.
 - Wenn die Statusanzeige an der Soundbar gelb blinkt, ist die Funktion der Soundbar-Taste in der Taste der TV-Fernbedienung programmiert.
4. Wiederhole Schritt 3, um die Tastenprogrammierung abzuschließen.
5. Halte **G** und **+** auf der Soundbar gedrückt, bis die Statusanzeige gelb blinkt, um den Programmiermodus der TV-Fernbedienung zu beenden.

6.3 Wiedergabe von der Bluetooth-Quelle

Über Bluetooth kann Audio von einem Bluetooth-Gerät auf die Soundbar gestreamt werden.

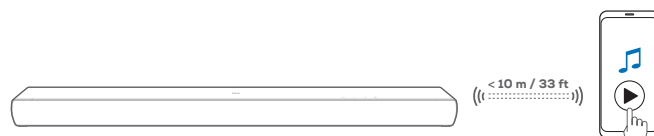

1. Überprüfe, ob die Soundbar korrekt mit dem Bluetooth-Gerät verbunden ist (siehe „5.2 Bluetooth-Verbindung“ im Kapitel „5 ANSCHLIESSEN“).
2. Drücke **G** auf der Soundbar oder **Bluetooth** auf der Fernbedienung, um die Bluetooth-Quelle auszuwählen.
3. Starte die Audiowiedergabe auf dem Bluetooth-Gerät.
4. Stelle die Lautstärke auf der Soundbar oder dem Bluetooth-Gerät ein.

7 SOUND-EINSTELLUNGEN

7.1 Vordefinierte EQ-Einstellungen

Wähle mit der Fernbedienung die vordefinierten Equalizer (EQ)-Einstellungen für die Audiowiedergabe.

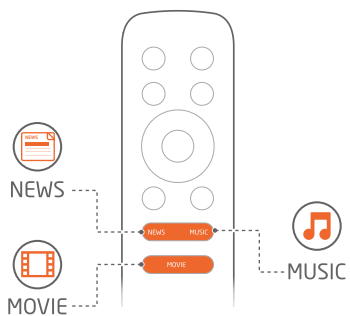
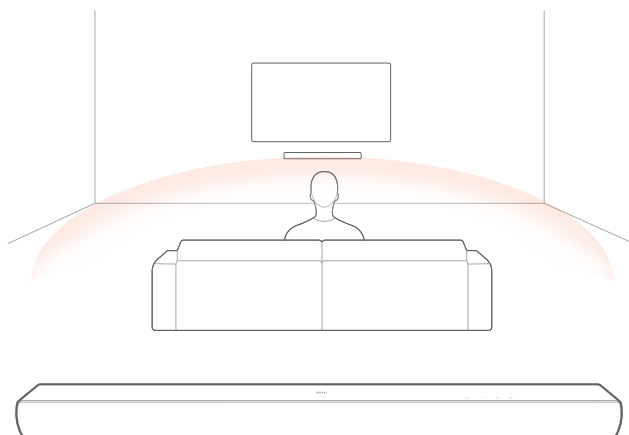

MUSIC: Sound-Modus für Musik

MOVIE: Sound-Modus für Filme

NEWS: Sound-Modus für TV-Programme wie Nachrichten und Wettervorhersagen

7.2 Sprachmodus

Mit dem Sprachmodus wird die Klarheit der Stimme verbessert, damit Sprache leicht gehört und verstanden wird.

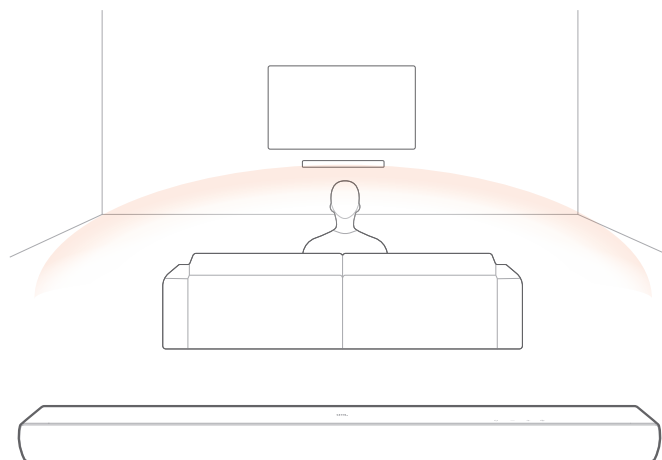

- Drücke auf der Fernbedienung **VOICE**, um den Sprachmodus auszuwählen.

8 WERKSEINSTELLUNGEN WIEDERHERSTELLEN

Durch die Wiederherstellung der ab Werk definierten Standardeinstellungen werden alle personalisierten Einstellungen in der Soundbar gelöscht.

- Halte auf der Soundbar \odot und \odot für mehr als 10 Sekunden gedrückt.

9 SOFTWARE-UPDATE

Für eine optimale Produktleistung und ein optimales Benutzererlebnis wird JBL evtl. in Zukunft Software-Updates für das Soundbar-System anbieten. Bitte besuche www.jbl.com oder wende dich an das JBL Callcenter, um weitere Informationen zum Herunterladen von Update-Dateien zu erhalten.

1. Überprüfe, ob die Software-Update-Datei im Stammverzeichnis eines USB-Speichermediums gespeichert wurde. Schließe das USB-Gerät an die Soundbar an.
 - Stelle sicher, dass dein USB-Speichergerät die folgenden Anforderungen erfüllt:
 - Maximale Kapazität: 64 GB
 - Dateisystem: FAT32

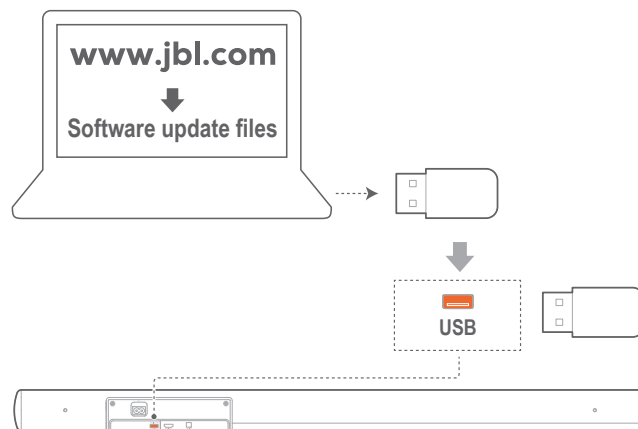

2. Halte \odot und - auf der Soundbar mehr als 10 Sekunden gedrückt, um in den Software-Update-Modus zu gelangen.
→ Wenn das Software-Update abgeschlossen ist, erklingt ein Bestätigungston.



HINWEISE:

- Lasse die Soundbar und das USB-Speichermedium an der Soundbar angeschlossen, bis die Softwareaktualisierung abgeschlossen ist.

10 PRODUKTSPEZIFIKATIONEN

Allgemeine Spezifikation:

- Energieversorgung: 100–240 V~, 50/60 Hz
- Gesamte Lautsprecherleistung (max. bei THD 1 %): 120 W
- Soundbar-Ausgangsleistung (max. bei THD 1 %): 2x 30 W Vollbereichstreiber + 60 W Tieftöner
- Soundbar-Lautsprechertreiber
2x 2,25" Vollbereichstreiber + 2x 2,5" Tieftöner
- Energieverbrauch im Standby-Modus: 0,5 W
- Betriebstemperatur: 0–45 °C

HDMI-Spezifikation:

- HDMI-Videoausgang (mit Audio Return Channel) 1
- HDMI HDCP-Version: 1.4

Audiospezifikation:

- Frequenzbereich: 40 Hz – 20 kHz
- Maximaler Schalldruckpegel: 82 dB
- Audioeingänge: 1 Optisch, Bluetooth, USB (USB-Wiedergabe ist in der US-Version verfügbar. Bei anderen Versionen ist USB nur für den Service vorgesehen.)

USB-Spezifikation:

- USB-Anschluss: Typ A
- USB-Daten: 5 V DC / 0,5 A

Spezifikation der kabellosen Verbindung:

- Bluetooth-Version: 4.2
- Bluetooth-Profil: A2DP V1.3, AVRCP V1.5
- Bluetooth-Frequenzbereich: 2402–2480 MHz
- Max. Bluetooth-Übertragungsleistung: < 0 dBm (EIRP)
- Bluetooth-Übertragungsmodulation: GFSK, $\pi/4$ DQPSK

Abmessungen:

- Abmessungen (B x H x T):
950 x 62 x 105 mm / 37,4" x 2,44" x 4,13"
- Gewicht: 2,85 kg
- Verpackungsabmessungen (B x H x T):
1160 x 110 x 155 mm / 45,67" x 4,33" x 6,10"
- Verpackungsgewicht (Brutto): 3,6 kg

11 FEHLERSUCHE

Versuche niemals, das Produkt selbst zu reparieren. Falls bei der Verwendung dieses Geräts Probleme auftreten, prüfe Folgendes, bevor du den Service anforderst.

System

Wenn das Gerät sich nicht einschaltet.

- Prüfe, ob das Netzkabel korrekt in die Netzsteckdose und die Soundbar eingesteckt ist.

Die Soundbar reagiert nicht auf Tastendruck.

- Setze die Soundbar auf die Werkseinstellungen zurück (siehe Kapitel „8 WERKSEINSTELLUNGEN WIEDERHERSTELLEN“).

Sound

Kein Ton aus der Soundbar

- Stelle sicher, dass die Soundbar nicht stumm geschaltet ist.
- Wähle die richtige Audioeingangsquelle auf der Fernbedienung.
- Schließe die Soundbar korrekt an das TV-Gerät oder andere Geräte an.
- Setze die Soundbar wieder auf die Werkseinstellungen zurück, indem du \odot und \odot auf der Soundbar mehr als 10 Sekunden gedrückt hältst.

Verzerrter Ton oder Echo

- Vergewissere dich, falls der Ton des TV-Geräts über die Soundbar wiedergegeben wird, dass das TV-Gerät nicht stumm geschaltet oder der im TV-Gerät integrierte Lautsprecher deaktiviert ist.

Bluetooth

Ein Gerät kann keine Verbindung mit der Soundbar herstellen.

- Prüfe, ob die Bluetooth-Funktion auf dem Gerät aktiviert ist.
- Wenn die Soundbar mit einem anderen Bluetooth-Gerät gekoppelt wurde, setze Bluetooth zurück (siehe „Verbinden mit einem anderen Bluetooth-Gerät“ unter „5.2 Bluetooth-Verbindung“).
- Wenn das Bluetooth-Gerät bereits zuvor mit der Soundbar gekoppelt wurde, setze Bluetooth auf der Soundbar zurück, entkopple die Soundbar auf dem Bluetooth-Gerät und kopple das Bluetooth-Gerät erneut mit der Soundbar (siehe „Verbinden mit einem anderen Bluetooth-Gerät“ unter „5.2 Bluetooth-Verbindung“).

Schlechte Audioqualität von einem verbundenen Bluetooth-Gerät.

- Der Bluetooth-Empfang ist schlecht. Bringe das Quellgerät in die Nähe der Soundbar, oder entferne alle Hindernisse zwischen dem Quellgerät und der Soundbar.

Das verbundene Bluetooth-Gerät wird kontinuierlich verbunden und wieder getrennt.

- Der Bluetooth-Empfang ist schlecht. Bringe das Quellgerät in die Nähe der Soundbar, oder entferne alle Hindernisse zwischen dem Quellgerät und der Soundbar.
- Bei manchen Bluetooth-Geräten wird die Bluetooth-Verbindung automatisch ausgeschaltet, um Energie zu sparen. Dies ist kein Zeichen für eine Fehlfunktion der Soundbar.

Fernbedienung

Die Fernbedienung funktioniert nicht.

- Überprüfe, ob die Batterien entladen sind. Wenn ja, ersetze sie durch neue.
- Verringere den Abstand und den Winkel zwischen der Fernbedienung und dem Hauptgerät.

Das Programmieren der TV-Fernbedienung konnte nicht abgeschlossen werden.

- Überprüfe, ob eine Infrarot-TV-Fernbedienung verwendet wird. Das IR-Programmieren wird von einer Bluetooth-TV-Fernbedienung nicht unterstützt.

12 WARENZEICHEN



The Bluetooth® word mark and logos are registered trademarks owned by Bluetooth SIG, Inc. and any use of such marks by HARMAN International Industries, Incorporated is under license. Other trademarks and trade names are those of their respective owners.



The terms HDMI, HDMI High-Definition Multimedia Interface, and the HDMI Logo are trademarks or registered trademarks of HDMI Licensing Administrator, Inc.



Manufactured under license from Dolby Laboratories. Dolby, Dolby Audio, and the double-D symbol are trademarks of Dolby Laboratories Licensing Corporation.

13 HINWEIS ZU OPEN-SOURCE-LIZENZEN

Dieses Produkt enthält Open-Source-Software unter GPL-Lizenz. Der Quellcode und die entsprechenden Versionshinweise sind auch verfügbar unter <http://www.jbl.com/opensource.html>. Bitte kontaktiere uns unter:

Harman Deutschland GmbH

HATT: Open Source, Gregor Krapf-Günther, Parkring 3
85748 Garching bei München, Deutschland

oder OpenSourceSupport@Harman.com, falls du weitere Fragen bezüglich der Open Source-Software des Produkts hast.



HARMAN International Industries,
Incorporated 8500 Balboa Boulevard,
Northridge, CA 91329 USA
www.jbl.com

© 2021 HARMAN International Industries, Incorporated.
Alle Rechte vorbehalten.

JBL ist eine Marke von HARMAN International Industries, Incorporated, eingetragen
in den Vereinigten Staaten und/oder anderen Ländern. Merkmale, Spezifikationen und
Design können ohne vorherige Ankündigung geändert werden.